

Beschreibung • Montage • Anschluss

Ausgabe 04/2016 / Id.-Nr. 400 233 767



Hinweis:

Bitte beachten Sie vor der Installation und Inbetriebnahme die allgemeinen Hinweise in der aktuellen Ausgabe des TwinBus System-Handbuches.

Gerätebeschreibung

Das Zugangsmodul 1 8166 wird als Zugangskontrollsystem für die berührungslose Identifikation mit Ausweiskarten verwendet. Die Integration erfolgt in eine vorhandene Türstation oder Briefkastenanlage.

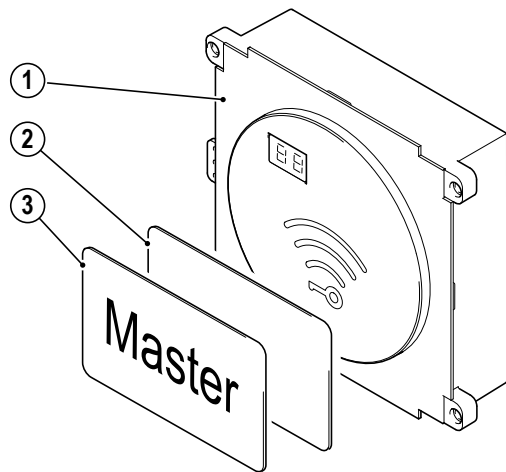

01031-0

Lieferumfang

1. TwinBus Zugangsmodul
2. Ausweiskarten, 10 Stück
3. Masterkarte, 1 Stück

Ausstattung

Ausstattung	Bemerkung
Einlernbare Ausweiskarten	maximal 200 Karten

Technische Daten

Maße (H x B x T) in mm	115 x 100 x 40
Spannungsversorgung	über Türbus und AC 12 V aus Netztrafo 1 6477
Stromaufnahme bei DC 12 V	100 mA
Umgebungstemperatur	-20 bis 40 °C
Feuchtigkeitsschutz	spritzwassergeschützt

Zubehör

Zubehör	Art.-Nr.	Funktion
Ausweiskarten	1 4769	10 Ausweiskarten

Montagevoraussetzungen

Zugangsmodul und Kameramodul müssen mit einem Mindestabstand von 100 mm montiert werden.

Montage

- Entnehmen Sie das TwinBus Gerät und die mitgelieferten Bauteile der Verpackung.

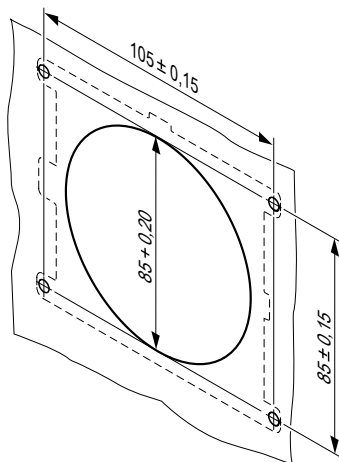

00995-0

Einbauskizze zur Montage auf 4 Stehbolzen M3 x 10.

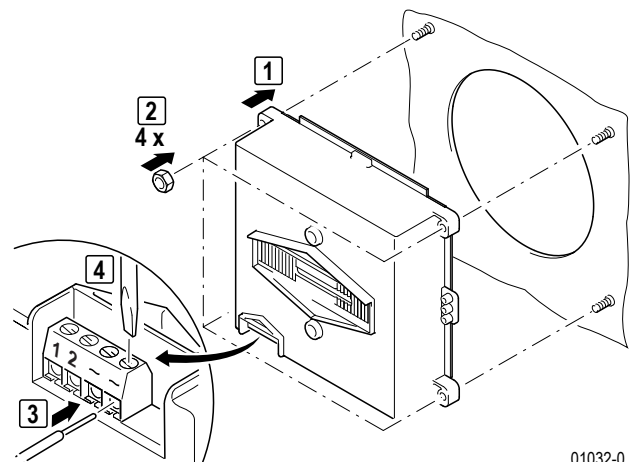

01032-0

Montage mit Stehbolzen.

Anschluss

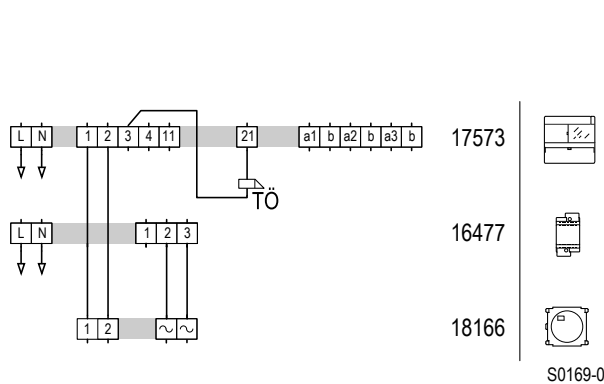

S0169-0

Schaltplan: Anschluss des Zugangsmoduls als Einzelgerät.

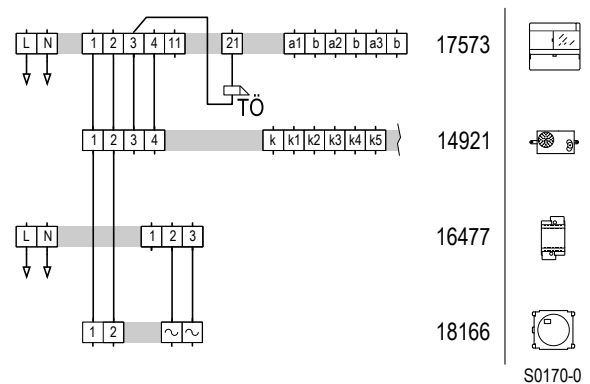

S0170-0

Schaltplan: Anschluss des Zugangsmoduls in Verbindung mit Einbaulautsprecher.

Inbetriebnahme

Die zweistellige 7-Segmentanzeige stellt folgende Informationen dar:

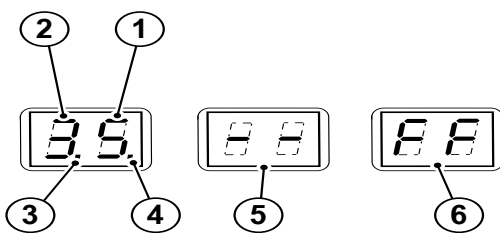





00537-0

- Anzeige der 1er-Stelle des Speicherplatzes
- Anzeige der 10er-Stelle des Speicherplatzes
- Anzeige der 100er-Stelle des Speicherplatzes
Die 100er-Stelle ist 1, wenn der Punkt leuchtet.
Beispiel: 5.3 steht für 153.
- Der angezeigte Speicherplatz ist belegt, wenn der Punkt leuchtet.
- Die im Erfassungsbereich befindliche Karte wurde noch nicht programmiert.
- Anzeige einer internen Fehlfunktion. Das Zugangsmodul arbeitet fehlerhaft.





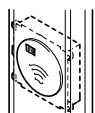
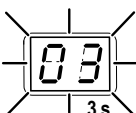
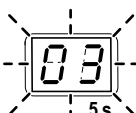

Hinweis:



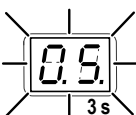
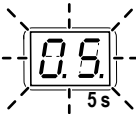

Speicherplatzanzeigen, die mit „H“ beginnen, werden für die Inbetriebnahme nicht benötigt.

Tätigkeit	Ergebnis
Ausweiskarte berechtigen (am Beispiel Speicherplatz 3)	
1  Masterkarte in Erfassungsbereich des Zugangsmoduls halten, bis	 gewünschter Speicherplatz angezeigt wird
2  Masterkarte entfernen	 Speicherplatz-Nr. leuchtet 3 s
	 und beginnt 5 s zu blinken
3  während des Blinkens zu berechtigende Ausweiskarte vor das Zugangsmodul halten	 Ausweiskarte ist berechtigt, Speicherplatz zählt weiter

* Zum Einlernen weiterer Karten Schritte **2** und **3** wiederholen.
 Das Zugangsmodul zeigt die vorhandenen Speicherplätze beginnend bei Speicherplatz „0“ aufsteigend an. Nach einigen 1er-Schritten zählt das Zugangsmodul in 10er-Schritten weiter. Wird die Master-Karte aus dem Erfassungsbereich des Zugangsmoduls entfernt, stoppt die Zählung. Wird die Karte gleich wieder in den Erfassungsbereich gebracht, zählt das Zugangsmodul in 1er-Schritten weiter.

Tätigkeit	Ergebnis
Ausweiskarte sperren (am Beispiel Speicherplatz 105)	
*  Masterkarte in Erfassungsbereich des Zugangsmoduls halten, bis	 gewünschter Speicherplatz angezeigt wird
 Masterkarte entfernen	 Speicherplatz-Nr. leuchtet 3 s
	 und beginnt 5 s zu blinken
 während des Blinkens Masterkarte vor Zugangsmodul halten	 Punkt hinter der letzten Ziffer erlischt. Ausweiskarte ist gesperrt, Speicherplatz zählt weiter

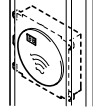
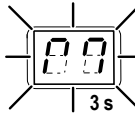
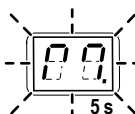
* Das Zugangsmodul zeigt die vorhandenen Speicherplätze beginnend bei Speicherplatz „0“ aufsteigend an. Nach einigen 1er-Schritten zählt das Zugangsmodul in 10er-Schritten weiter. Wird die Master-Karte aus dem Erfassungsbereich des Zugangsmoduls entfernt, stoppt die Zählung. Wird die Karte gleich wieder in den Erfassungsbereich gebracht, zählt das Zugangsmodul in 1er-Schritten weiter.

Tätigkeit	Ergebnis
 <p>* Masterkarte in Erfassungsbereich des Zugangsmoduls halten, bis</p>	 <p>angezeigt wird</p>
 <p>Masterkarte entfernen</p>	 <p>leuchtet 3 s</p>  <p>und beginnt 5 s zu blinken</p>
 <p>während des Blinkens anzulegende Zugangs-karte vor das Zugangsmodul halten</p>	Zweite Masterkarte ist angelegt

* Das Zugangsmodul zeigt die vorhandenen Speicherplätze beginnend bei Speicherplatz „0“ aufsteigend an. Nach einigen 1er-Schritten zählt das Zugangsmodul in 10er-Schritten weiter. Wird die Master-Karte aus dem Erfassungsbereich des Zugangsmoduls entfernt, stoppt die Zählung. Wird die Karte gleich wieder in den Erfassungsbereich gebracht, zählt das Zugangsmodul in 1er-Schritten weiter.

► Stellen Sie den Schaltbefehl im Netzgerät 1 7573 ein.

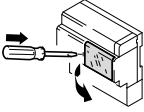
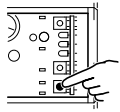
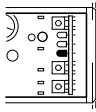
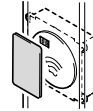
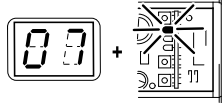
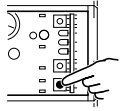
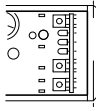
Tätigkeit	Ergebnis
 <p>Plexiglasdeckel am Netzgerät 1 7573 öffnen</p>	
 <p>„P“ gedrückt halten, bis</p>	 <p>LD 1 (gelb) blinkt</p>
 <p>eine der berechtigten Karten in den Erfassungsbereich des Zugangsmoduls halten</p>	 <p>Schaltbefehl ist eingestellt, LD 1 blinkt LD 2 leuchtet einmal auf</p>
 <p>„P“ drücken</p>	 <p>LD 1 erlischt</p>

oder:

Stellen Sie den Schaltbefehl am Schaltgerät 1 4981 ein, siehe dazu die Anleitung des „TwinBus Schaltgerätes 1 4981“.

Bedienung

Die Ausweiskarte muss in einem Abstand von ca. 50 mm am Zugangsmodul vorbei geführt werden, um den Schaltbefehl auszulösen.



Hinweis:

Jedes Zugangsmodul sendet einen individuellen Befehl. Dieser ist unabhängig von der berechtigten Karte.

**Hinweis:**

Bitte kopieren Sie diese Seite und die folgenden Seiten vor dem Ausfüllen!

Die Nummer der Ausweiskarten in Zuordnung zum Speicherplatz unbedingt in die nachstehende Liste eintragen, damit eventuell verlorene Ausweiskarten gesperrt werden können.

Speicherplatz	Nummer der Ausweiskarte	Name
0		
1		
2		
3		
4		
5		
6		
7		
8		
9		
10		
11		
12		
13		
14		
15		
16		
17		
18		
19		
20		
21		
22		
23		
24		
25		
26		
27		
28		
29		
30		
31		
32		
33		
34		
35		
36		
37		
38		
39		
40		
41		
42		
43		
44		

Speicherplatz	Nummer der Ausweiskarte	Name
45		
46		
47		
48		
49		
50		
51		
52		
53		
54		
55		
56		
57		
58		
59		
60		
61		
62		
63		
64		
65		
66		
67		
68		
69		
70		
71		
72		
73		
74		
75		
76		
77		
78		
79		
80		
81		
82		
83		
84		
85		
86		
87		
88		
89		

Speicherplatz	Nummer der Ausweiskarte	Name
90		
91		
92		
93		
94		
95		
96		
97		
98		
99		
100 0.0		
101 0.1		
102 0.2		
103 0.3		
104 0.4		
105 0.5		
106 0.6		
107 0.7		
108 0.8		
109 0.9		
110 1.0		
111 1.1		
112 1.2		
113 1.3		
114 1.4		
115 1.5		
116 1.6		
117 1.7		
118 1.8		
119 1.9		
120 2.0		
121 2.1		
122 2.2		
123 2.3		
124 2.4		
125 2.5		
126 2.6		
127 2.7		
128 2.8		
129 2.9		
130 3.0		
131 3.1		
132 3.2		
133 3.3		
134 3.4		
135 3.5		
136 3.6		
137 3.7		
138 3.8		

Speicherplatz	Nummer der Ausweiskarte	Name
139 3.9		
140 4.0		
141 4.1		
142 4.2		
143 4.3		
144 4.4		
145 4.5		
146 4.6		
147 4.7		
148 4.8		
149 4.9		
150 5.0		
151 5.1		
152 5.2		
153 5.3		
154 5.4		
155 5.5		
156 5.6		
157 5.7		
158 5.8		
159 5.9		
160 6.0		
161 6.1		
162 6.2		
163 6.3		
164 6.4		
165 6.5		
166 6.6		
167 6.7		
168 6.8		
169 6.9		
170 7.0		
171 7.1		
172 7.2		
173 7.3		
174 7.4		
175 7.5		
176 7.6		
177 7.7		
178 7.8		
179 7.9		
180 8.0		
181 8.1		
182 8.2		
183 8.3		
184 8.4		
159 5.9		
185 8.5		
186 8.6		

Speicherplatz	Nummer der Ausweiskarte	Name
187 8.7		
188 8.8		
189 8.9		
190 9.0		
191 9.1		
192 9.2		
193 9.3		
194 9.4		
195 9.5		
196 9.6		
197 9.7		
198 9.8		
199 9.9		

Speicherplatz	Nummer der Ausweiskarte	Name



Schneider Electric GmbH c/o Ritto
Gothaer Str. 29
40880 Ratingen

Kundenbetreuung
Tel. +49 21 02 404 600 0